

# Singen - Beton

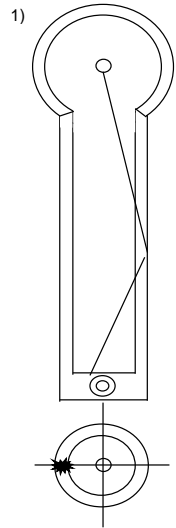

**Ball:**  
Systemgolf C40-2006 kx  
Reisinger Projekt 2011 kx  
M&G DM 2016 Singen kx

**Abschlag:**  
ganz links setzen  
am 5. Anker bande

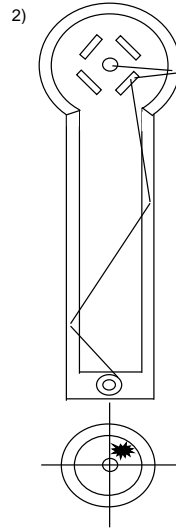

**Ball:**  
Reisinger Witten 2  
3d DM Singen 2015 ml  
3d bof DJM 2006 D, Klosek kx

**Abschlag:**  
halbrechts setzen  
Doppelbande

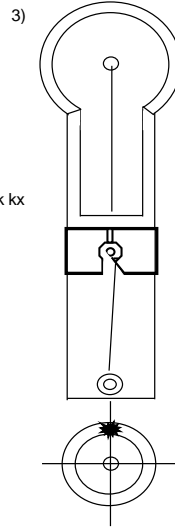

**Ball:**  
Reisinger 98/2  
Reisinger Team Weinheim 1  
Reisinger SEM 2002

**Abschlag:**  
Mitte setzen, gerade spielen  
mit Innenbande

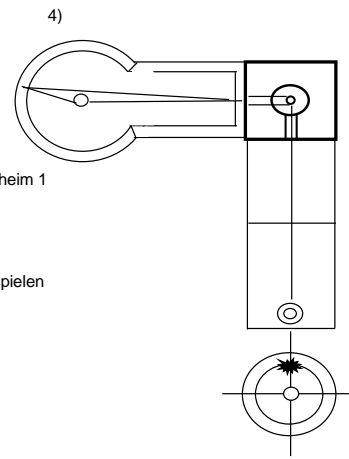

**Ball:**  
mg 29  
mg classic 4

**Abschlag:**  
Mitte setzen, gerade spielen

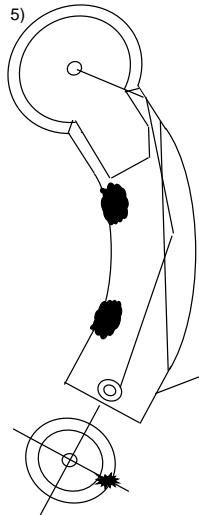

**Ball:**  
Deutschmann 085  
Reisinger BA 10:0 (Warm)

**Abschlag:**  
von ganz rechts  
ohne Bande in den  
Hügel einspielen  
knapp am ersten Stein vorbei

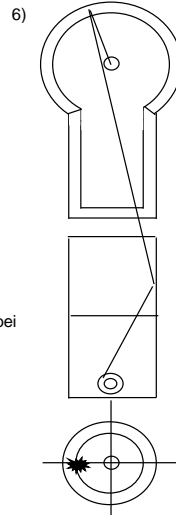

**Ball:**  
Ravensburg 251 (warm)

**Abschlag:**  
halblinks setzen  
rechts vorbanden  
auf Höhe Anker

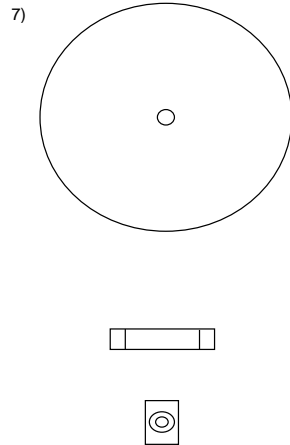

**Ball:**  
Wagner 34

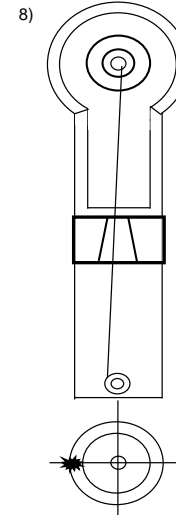

**Ball:**  
Nifo 2  
H4

**Abschlag:**  
ganz links setzen  
rechts einspielen  
Bahn zieht stark links

# Singen - Beton

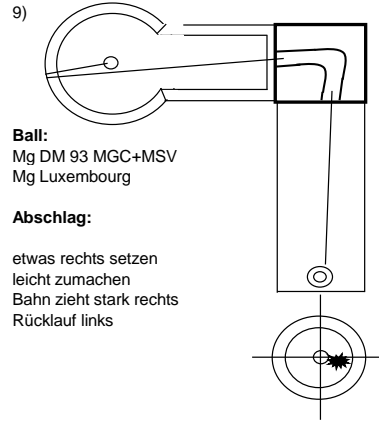

**Ball:**  
Mg DM 93 MGC+MSV  
Mg Luxembourg

**Abschlag:**

etwas rechts setzen  
leicht zumachen  
Bahn zieht stark rechts  
Rücklauf links

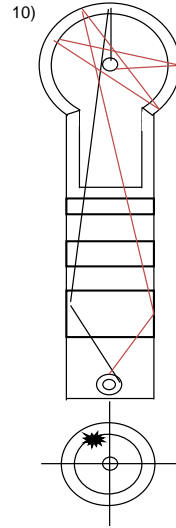

**Ball:**  
a) K12  
b) SV Trofeo 2009 kr

**Abschlag:**

a) von ganz rechts  
auf dem 1. Hügel  
links banden  
Rücklauf links  
b) von halb links  
rechts banden-Rotation  
  
Wir spielen die schnelle  
Variante

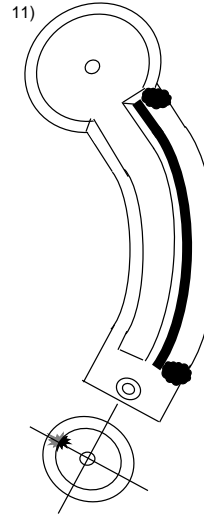

**Ball:**  
H4

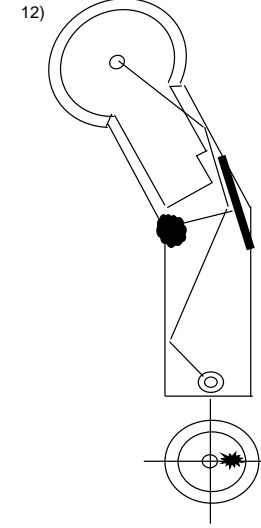

**Ball:**  
Mg crash 93  
Mg Luxembourg 90

**Abschlag:**

halbrechts setzen  
am 1. Anker links banden  
nur Vorlauf

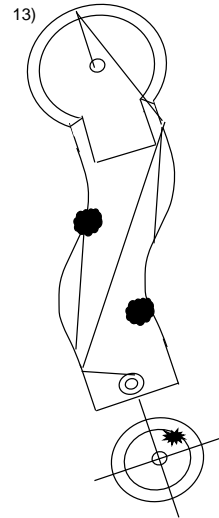

**Ball:**  
Sytemgolf D60  
3d SC 2013 Singen kl

**Abschlag:**

halbrechts setzen  
am Plattenstoß links  
vorbanden - locker spielen  
Rücklauf rechts

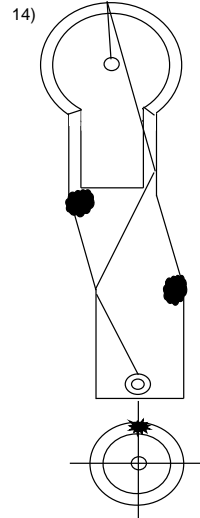

**Ball:**  
Ravensburg DM 2005 Singen  
Reisinger Illertissen 2013 kx

**Abschlag:**

Mitte setzen  
Doppelbande  
Rücklauf rechts

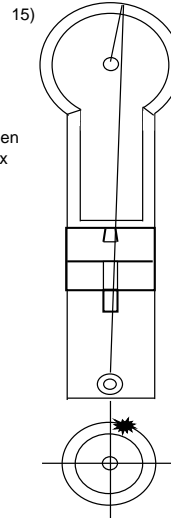

**Ball:**  
Reisinger Fun for kids orange

**Abschlag:**

etwas rechts setzen  
zur Mitte spielen  
Rücklauf rechts

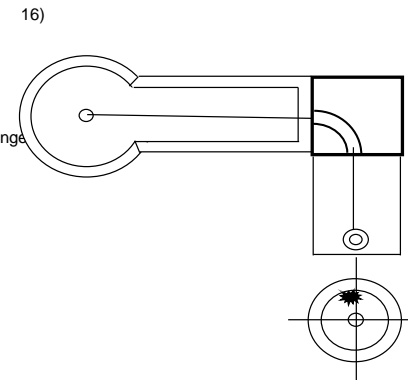

**Ball:**  
Mg 23  
Mg 5

**Abschlag:**

etwas links setzen

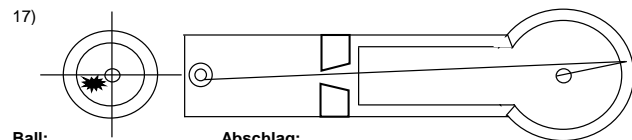

**Ball:**  
Deutschmann 087 rohl.  
Reisinger Bo1

**Abschlag:**

etwas rechts setzen  
leicht links einspielen - langsam  
Rücklauf links

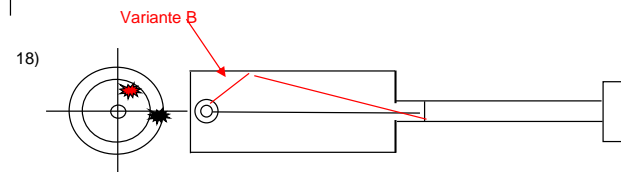

**Ball:**  
a) egal  
b) Mini

**Abschlag:**

a) Mitte setzen - gerade spielen  
b) halblinks setzen - linke Vorbande